

GLASDON JUBILEE™ 240

Bedienungsanleitung



Wichtig
Der Behälter muss auf ebener Fläche stehen, um die richtige Ausrichtung von Tür und Körper zu gewährleisten



Wir empfehlen, eine Risikobewertung vorzunehmen, um den richtigen Standort für Ihren Behälter zu finden. Um Risiken zu reduzieren, entscheiden sich viele Organisationen dazu, die Behälter mindestens 5 Meter entfernt vom nächsten Gebäude aufzustellen

Glasdon empfiehlt eine Arbeitsschutzanalyse vor der Installation

GLASDON JUBILEE 240

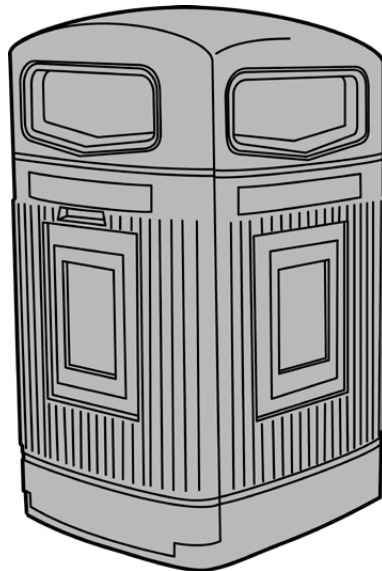

Das Öffnen und Schließen der Tür

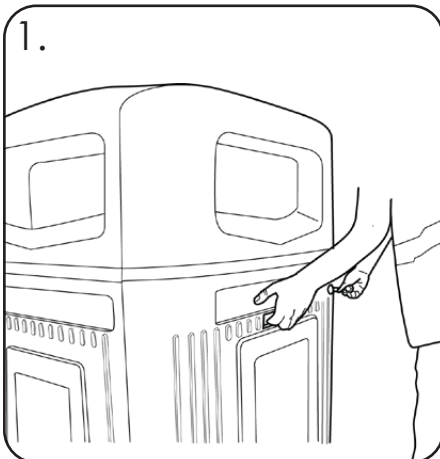

Schlüssel in das Schlüsselloch einführen die Hand an den Griff setzen wie zu sehen.

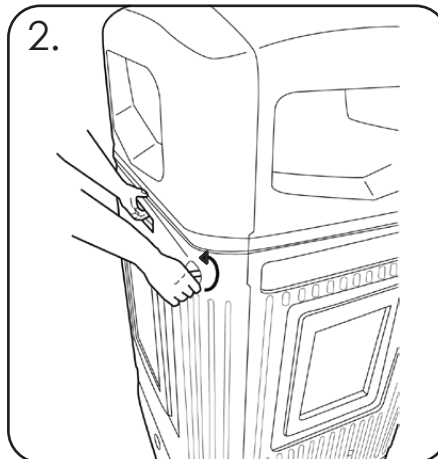

Den Schlüssel gegen den Uhrzeigersinn drehen bis er sich nicht mehr weiterdrehen lässt.

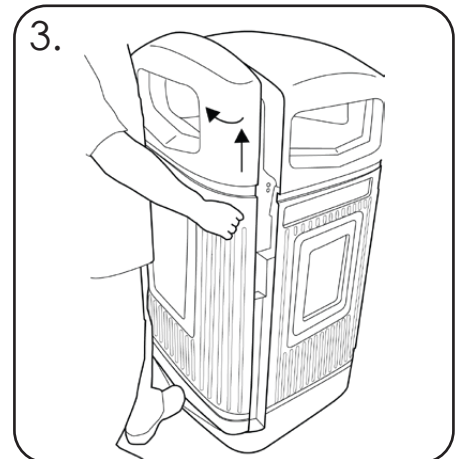

Mit dem Griff heben Sie die Tür an und schwenken Sie diese auf.

4.

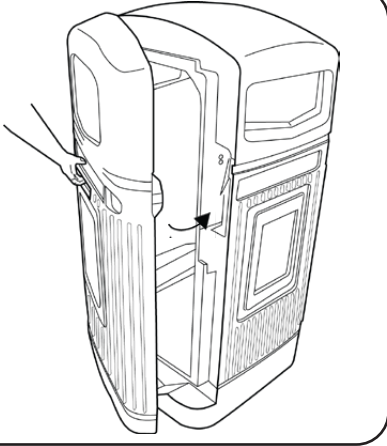

Zum Schließen zudrücken oder zuwerfen.

Den Innenbehälter einsetzen (Nur 240L)

5.



Öffnen Sie den Deckel des Innenbehälters.

6.

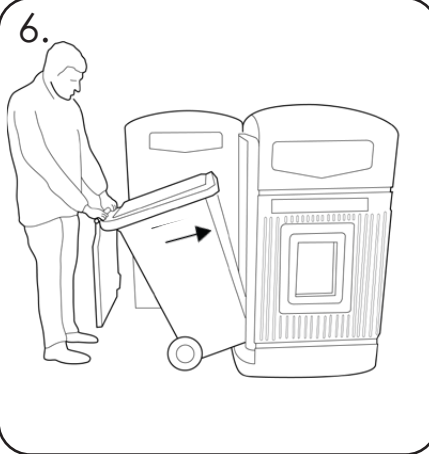

Schieben Sie den Innenbehälter mit Rollen in das Gehäuse, so dass dieser in den vorgegebenen Punkten fest sitzt.

7.

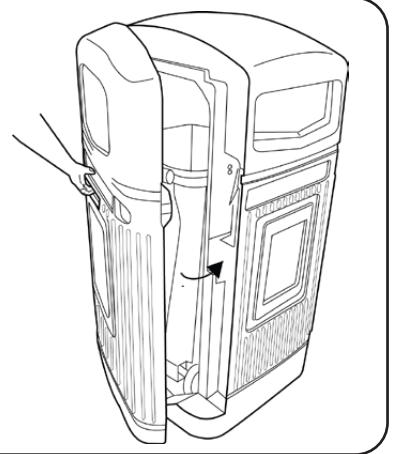

Zum Schließen zudrücken oder zuwerfen.

Den Müllsack einhängen beim Modell mit Sackhalterung

8.

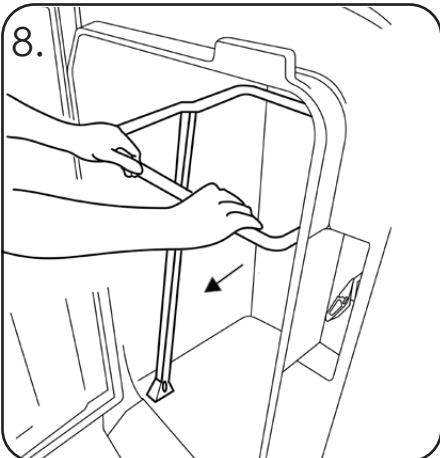

Ziehen Sie die Sackhalterung bei geöffneter Tür zu sich.

9.

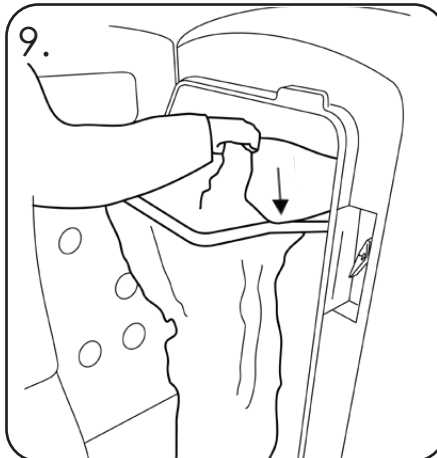

Heben Sie die Sackhaltebänder an und platzieren Sie den Müllsack. Ziehen Sie den Sack über die Sackhaltebänder. Schieben Sie die Sackhalterung in den Behälter um den Sack zu befestigen.

10.

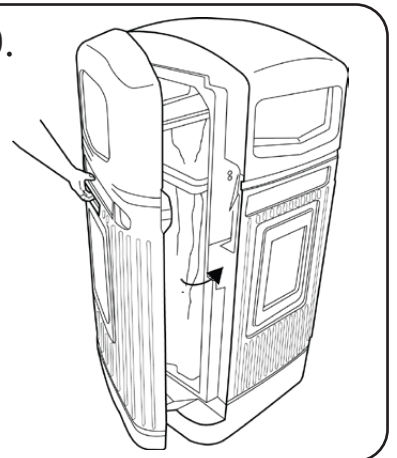

Setzen Sie die Sackhalterung zurück in den Behälter und schließen Sie die Tür durch Zudrücken oder Zuwerfen.

Einfügen oder Entfernen von Plakaten (funktioniert mit laminierten A3-Plakaten / Plakaten mit einem sichtbaren Bereich von 297x405mm)

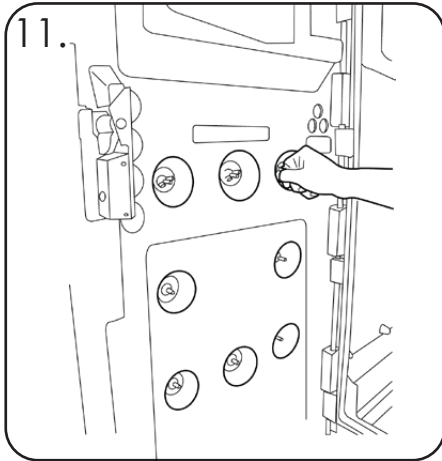

11. Entfernen Sie alle 8 Flügelmutter von der Tür auf der Innenseite des Behälters, indem Sie diese gegen den Uhrzeigersinn herausdrehen.

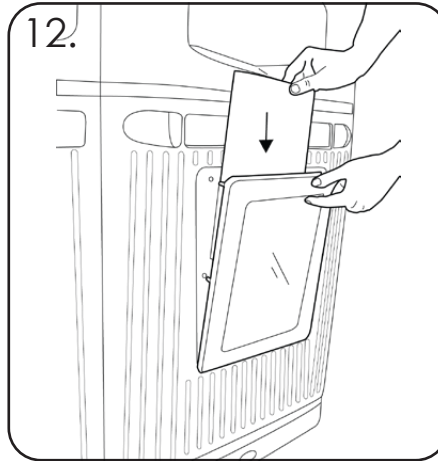

12. Von der Außenseite des Behälters entfernen Sie den Rahmen und legen Sie das Plakat hinter der Klarsichtplatte ein.

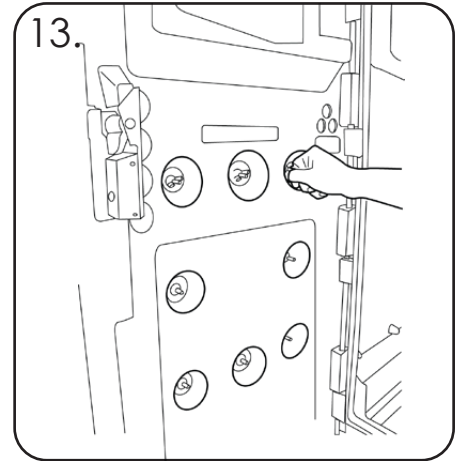

13. Platzieren Sie den Rahmen in der richtigen Position und ziehen Sie die Flügelmutter von der Innenseite des Behälters an. **WICHTIGER HINWEIS:** Mutter nicht zu feste anschrauben.

Reinigung des Behälters

Wir empfehlen eine warme Hochdruckwäsche mit Seife oder alternativ eine Handwäsche mit 10%er Lösung von mildem Reinigungsmittel in warmem Wasser mit einer weichen Borstenbürste, gefolgt von einem Abspülen mit sauberem Wasser.

Graffiti

Filzstift oder Farbe kann von Durapol™ mit einem geeigneten Graffiti-Entferner entfernt werden. Befolgen Sie sorgfältig die Anweisungen, insbesondere die Richtlinien für die Sicherheit. Stellen Sie sicher, dass alle Spuren von Chemikalien entfernt werden. Dann reinigen Sie den Behälter wie oben beschrieben.

ACHTUNG: Graffiti-Entferner können Aufkleber beschädigen. Ein gewisser Schutz kann durch die Abdeckung dieser Bereiche gewährt werden. Bitte beziehen Sie sich auf unseren Anleitung für den von uns empfohlenen Graffitientferner

Wartung

Ein Wartungsplan der regelmäßige Inspektionen vorsieht, wird empfohlen, damit Komponenten bei Bedarf ersetzt werden.

Anleitung für die Befestigungsbolzen für Beton (für ein vorbereitetes Betonfundament)

Wichtiger Hinweis: Um eine sichere Installation zu gewährleisten, sollte der Behälter auf einem Betonfundament platziert werden. Außerdem sollten 50mm Unterlegscheiben genutzt werden. Wir empfehlen, den Behälter nicht auf Asphalt oder Pflastersteinen zu installieren.

Die Entfernung von der Kante zur Mitte der Grundplatte darf nicht weniger als 110mm betragen.

Dauerhafte Befestigung auf einer vorbereiteten Betonfläche (20-30N/mm²) unter Verwendung von 4 M10x120mm Bodenbefestigungsschrauben, die mit Ihrem Behälter geliefert werden.

- 1) Positionieren Sie den Behälter auf dem vorbereiteten Bereich, um sicherzustellen, dass er den richtigen Abstand vom Betonrand (mindestens 110mm) hat und in Bezug auf die Öffnungen korrekt ausgerichtet ist.
- 2) Markieren Sie durch die Befestigungslöcher ein Loch von der Innenseite des Behälters auf das Betonfundament mit einem 12mm Bohrer. Entfernen Sie den Behälter.
- 3) Bohren Sie mit einem 12mm Bohrer Ankerlöcher mit einer Mindestdiefe von 130mm. Stellen Sie den Behälter wieder über die Bohrlöcher.
- 4) Montieren Sie die Bodenschrauben wie in der Abbildung gezeigt, indem Sie die 20mm Unterlegscheibe entfernen und sie mit der 50mm Unterlegscheibe ersetzen. Gehen Sie mit den Bodenschrauben durch die Löcher in der Unterseite des Behälters und in die Löcher im Beton.
- 5) Ziehen Sie die Mutter mit dem richtigen Schlüssel fest. Maximal empfohlene Drehmomentstufe - 27Nm.
- 6) Wenn der Behälter entfernt wird, entfernen Sie einfach die Schraube.

Anmerkung: Bitte kontaktieren Sie uns, wenn Ihnen alternative Befestigungsoptionen vorschweben.

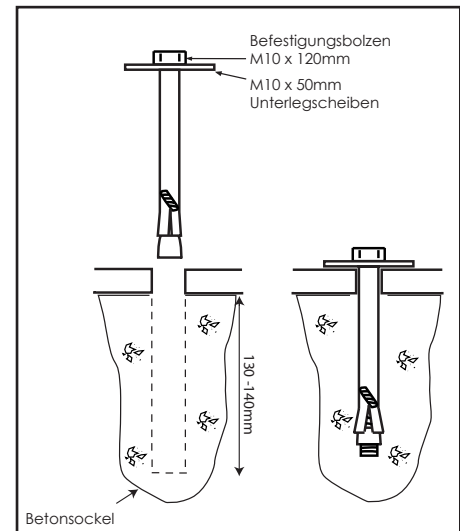

Wichtiger Hinweis: Stellen Sie sicher, dass alle beteiligten Personen die Anleitung gelesen haben und geben Sie Kopien an alle Ihre Mitarbeiter, die mit der Installation und Wartung betraut sind.

 **Glasdon.** DURAPOL UND GLASDON JUBILEE SIND SCHUTZMARKEN DER GLASDON GROUP LTD. UND IHRER NIEDERLASSUNGEN IN GROSSBRITANNIEN UND ANDEREN LÄNDERN.

- Eine regelmäßige Wartung und Inspektion des Materials wird empfohlen und beschädigte Komponenten sollten nötigenfalls unmittelbar ersetzt werden.
- Ersatzteile sind bei Ihrem Glasdon Verkaufsbüro erhältlich.
- Eine Haftung für Schadensersatz als Folge einer inkorrekten Installation, unbefugter Veränderung der gelieferten Waren oder Zweckentfremdung eines Produktes ist ausgeschlossen.

Ausgabe 1 - 04/2017 - C000/0497 DE - 078-361-27

© Glasdon Europe SARL 01/2021

In dieser Publikation enthaltene Produkt- und Preisinformationen können ohne vorherige Ankündigung geändert werden.

 **Glasdon**[®]
Glasdon Europe SARL
Parc du Buisson
2 rue des Verts Prés
CS 12048
59702 Marcq en Baroeul cedex
FRANKREICH
Telefon: 0221 / 8282 9050
E-mail: buero@glasdon.com
Web: www.glasdon.com

LH/ GW080/68